

Varenummer: 203060M1280A1SK
 Beskrivelse: E+G Justerfod
 GN 30-60-M12-80-A1-SK
 Note: SK Med møtrik, udvendig sekskant i bunden

Mål

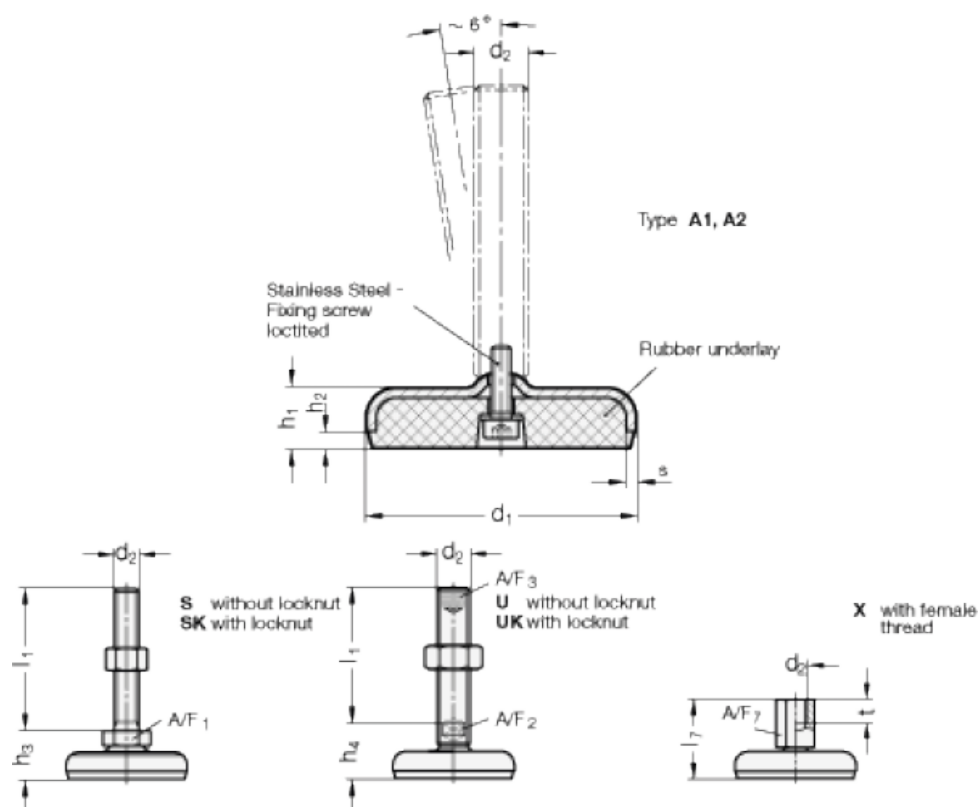

A/F1 = 17
 d1 = 60
 d2 = M12
 h1 = 16
 h2 = 4
 h3 = 24
 l1 = 80
 s = 3